

Q80A



Cuadro de control 230V para puertas batientes con 1 o 2 hojas - 230V ac

- Display de programación y diagnóstico
- Reglaje electrónico de los tiempos y deceleración individual de cada motor
- Programación automática con funcionamiento de inversión de marcha (detención obstáculos) o programación manual secuencial, regulación electrónica de la fuerza y deceleración individual de cada motor
- Funcionamiento "Quick closing" cierre rápido
- Funcionamiento abertura peatonal
- Regulación individual desplazamiento hojas en abertura y cierre
- Funcionamiento condominial
- Funcionamiento pre-relampagueo
- Canal radio suplementario (accesorio opcional)
- Tarjeta conexión electro-cerradura (accesorio opcional)
- Funcionamiento golpe de ariete y golpe de bloqueo en cierre para electro-cerradura
- Receptor radio integrado 433,92 MHz (64 códigos) compatible con los mandos con código fijo o rolling-code.
- Conexión banda de seguridad modelo 8K2
- Auto-diagnóstico errores

CARACTERÍSTICAS TÉCNICAS

Referencia	PQ80A, PQ80A1D
Dimensiones	137x84x37 mm
Dimensiones carcasa	220x290x90 mm
Peso cuadro de control	160 g
Alimentación	230 ~ 50-60Hz
Tolerancia alimentación	-10% +20%
Transformador	230/21Vac – 15VA
Fusible principal	5 A
Potencia absorbida	600 W
Absorción de línea	3.5 A
Absorción en stand-by	30 Ma
Lámpara	24 Vac, max 20 W
Accesorios	24 Vdc, max 5 W
Electro-cerradura	12 Vdc, max 15 W
Dimensiones carcasa	220 x295x95mm
Temperatura de trabajo	-20 +50 °C
Grado de protección	IP55

Índice

1.	ADVERTENCIAS Y CONSEJOS DE INSTALACIÓN	pag. 02
2.	ESQUEMA Y DESCRIPCIÓN DE LOS COMPONENTES	pag. 03
3.	CONEXIONES	pag. 04
3.1	Conexión MOTOR	pag. 06
3.2	Conexiones Principales	pag. 07
3.3	Conexión interruptor de START	pag. 07
3.3.1	Conexión RELOJ	
3.3.2	Conexión selector de llave	
3.4	Conexión interruptor de START para abertura peatonal	pag. 07
3.5	Conexión interruptor de STOP	pag. 08
3.6	Conexión FOTOCÉLULAS	pag. 08
3.6.1	Conexión fotocélulas en cierre	
3.6.2	Conexión fotocélulas en abertura	
3.7	Conexión BANDA DE SEGURIDAD	pag. 09
3.7.1	Conexión banda de seguridad en cierre	
3.7.2	Conexión banda de seguridad en abertura	
3.8	Conexión LAMPARA	pag. 10
3.9	Conexión ELECTRO-CERRADURA	pag. 10
3.10	Conexión y funcionamiento canal radio suplementario AUX / LUZ DE AVISO / LUZ DE CORTESÍA	pag. 10
3.10.1	Configuración canal radio suplementario AUX	pag. 11
3.10.2	Configuración LUZ DE AVISO	
3.10.3	Configuración LUZ DE CORTESÍA	
3.10.4	Función ELECTRO IMÁN	
4.	PROGRAMACIÓN	pag. 12
4.1	Menu RADIO	pag. 12
4.2	Menu PROGRAMACIÓN	pag. 14
4.2.1	Selección modo de programación	
	Programación AUTOMÁTICA con DETENCIÓN OBSTACULOS	
	Programación MANUAL	pag. 15
4.2.2	Restablecimiento de los PARAMETROS DE FÁBRICA	pag. 16
	Configuración MOTOR A BRAÇO	
	Configuración MOTOR A BRAÇO ARTICULADO	
	Configuración MOTOR A RUEDA	
4.3	Menu FUERZAS	pag. 17
	Reglaje fuerza - motor 1	
	Reglaje fuerza - motor 2	
	Reglaje detención obstaculos motor 1	pag. 18
	Reglaje detención obstaculos motor 2	
4.4	Menu FUNCIONES	pag. 19
	CONDOMINIAL	
	PRE-RELAMPAGUEO	
	DECELERACIÓN	pag. 20
	TEST FOTOCÉLULAS	
	GOLPE DE ARIETE	
	PULSO FINAL EN CIERRE	pag. 21
	PULSO INICIAL / SOFT START	
	CIERRE RAPIDO	
	HOJA INDIVIDUAL	pag. 22
	PULSADORES SEPARADOS	
	TEST MOTORES	
	SUELTA FINAL en cierre	pag. 23
	SUELTA FINAL en abertura	
	MODO FUNCIONAMIENTO LAMPARA	
4.5	Menu TIEMPOS	pag. 24
	DESPLAZAMIENTO hojas en abertura	
	DESPLAZAMIENTO hojas en cierre	
	Tiempo de pausa CIERRE AUTOMATICO	pag. 25
	Tiempo de pausa CIERRE PEATONAL	
	Tiempo de TRABAJO - Motor 1	
	Tiempo de TRABAJO - Motor 2	pag. 26
	Tiempo DECELERACIÓN - Motor 1	
	Tiempo DECELERACIÓN - Motor 2	pag. 27
	Tiempo ABERTURA PEATONAL	
4.6	Menu ACESORIOS	pag. 28
	Entrada interruptor PARADA DE EMERGENCIA	
	Entrada FOTOCÉLULAS EN CIERRE	
	Entrada FOTOCÉLULAS EN ABERTURA / BANDA DE SEGURIDAD	
4.7	Menú contador de maniobras	pag. 29
5.	DIAGNÓSTICO ERRORES	pag. 30
6.	Instalación CARCASA PAR04	pag. 31
7.	ELIMINACIÓN	pag. 31

ANEXO 1 Esquema PROGRAMACIÓN
ANEXO 2 Declaraciones CE

1. ADVERTENCIAS Y CONSEJOS DE INSTALACIÓN

AVISO: Este manual contiene informaciones importantes sobre la seguridad personal. La instalación o el uso incorrectos pueden causar graves daños a personas y cosas.

Lea con cuidado, prestando especial atención a las secciones marcadas por el símbolo .

Guarde este manual en un lugar seguro y reparado para futuras consultas.

 No permita que los niños jueguen con el aparato o con los dispositivos de comando fijos. Mantenga los emisores fuera del alcance de los niños.

 Antes de realizar cualquier tipo de conexión o uso del cuadro de control electrónico, desconectar siempre la fuente de alimentación.

 Siempre conectar el cable de tierra.

La conexión, la programación y puesta en servicio del cuadro de control deben ser realizados por personal cualificado y con experiencia en el pleno cumplimiento de las disposiciones de las leyes, normas y reglamentos, con especial atención a los requisitos de la norma EN 12445.

Este dispositivo está diseñado para ser utilizado solo con la unidad de alimentación (transformador) suministrada.

Un dispositivo de desconexión debe ser incorporado en el cableado fijo de acuerdo con el diagrama y las instrucciones (consulte la sección 3).

Cuando active el interruptor hombre presente, asegurese que las personas se mantengan distantes.

Revise periódicamente la instalación y verifique si hay signos de desgaste o daños en los cables.

En caso de manutención o reparación no utilice el dispositivo hasta que se haya restablecido correctamente la funcionalidad del sistema.

Este cuadro de control permite controlar puertas con 1 o 2 hojas.

En caso de puerta con 1 hoja preste especial atención a las secciones marcadas por el símbolo:



2. ESQUEMA DE CONEXIÓN Y COMPONENTES

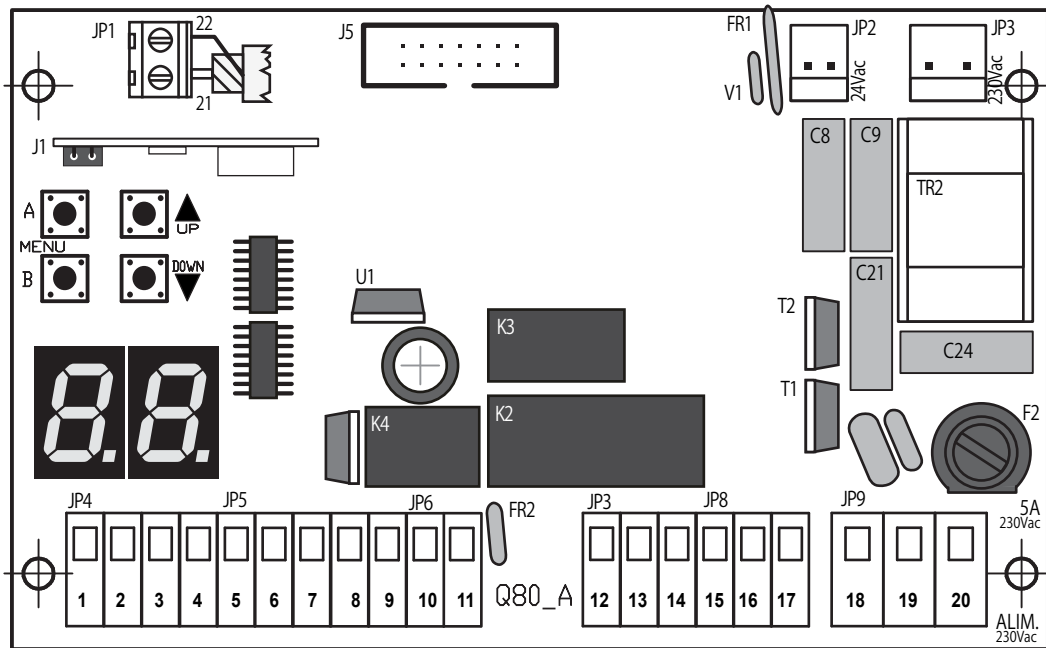

- DISPLAY** = doble con segmentos
J1 = tarjeta radio
J5 = entrada tarjetas suplementarias
F2 = 230V fusible 5A
FR1 = 24V fusible 1.6A (auto-restaurante)
FR2 = 24V fusible 0.6A (auto-restaurante)
V1 = váristor secundario
K2/K3 = relé motores
K4 = relé lámpara
TR2 = filtro
- JP1** = entrada ANTENA
JP2 = entrada secundaria transformador 24Vac
JP3 = entrada principal transformador 230Vac
JP4 = entrada COMANDOS
JP5 = entrada FOTOCÉLULAS
JP6 = entrada LAMPARA
JP7 = entrada MOTOR 1 (M1)
JP8 = entrada MOTOR 2 (M2)
JP9 = entrada ALIMENTACIÓN/TIERRA principal 230V

Leyenda PULSADORES Display

A	ENTER / Entrar
B	EXIT / Salir
UP	SUBIR o comando de START - INICIAR (cuando no programar)
DOWN	BAJAR o comando de START - INICIAR PEATONAL (cuando no programar)

3. CONEXIONES ELECTRICAS

Diagrama CONEXIONES para motores 230Vac

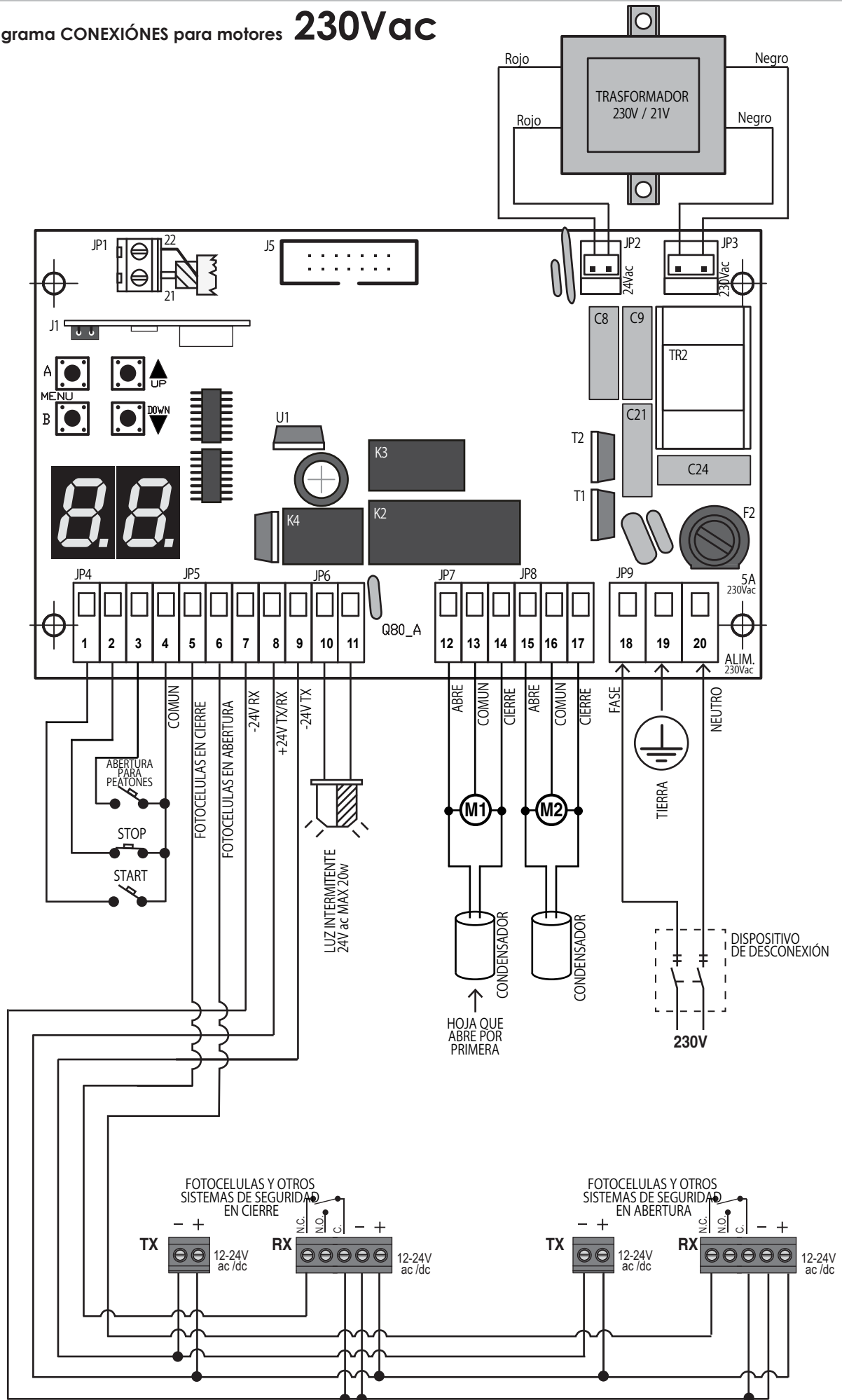

Español

JP1 = entrada antena

- 21 cable antena (SEÑAL)
- 22 cable antena (MASA)



JP2 = entrada secundaria TRANSFORMADOR 24Vac (cables ROJOS)



JP3 = entrada principal TRANSFORMADOR 230Vac (cables NEGROS)

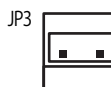

JP4 = entrada COMANDOS

- 1 comando START-INICIAR (contacto N.A.)
- 2 comando STOP - PARAR (contacto N.C.)
- 3 comando START PEATONAL - INICIAR (contacto N.A.)
- 4 COMUN para comandos

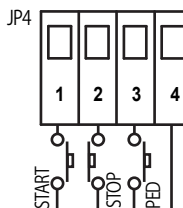

JP5 = FOTOCÉLULAS y DISPOSITIVOS DE SEGURIDAD

- 5 Entrada FOTOCÉLULAS en cierre (contacto N.C.)
- 6 Entrada FOTOCÉLULAS en cierre (contacto N.C.)
- 7 Alimentación fotocélula receptora -24V
- 8 Fotocélulas RECEPTOR/EMISOR +24V
- 9 Alimentación fotocélula emisora -24V

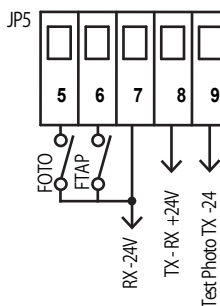

JP6 = entrada LAMPARA

- 10 Alimentación LAMPARA 24Vac
- 11 Alimentación LAMPARA 24Vac

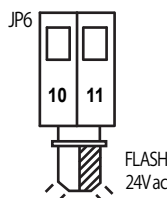

JP7 = entrada MOTOR 1 (M1)

- 12 ABERTURA
 - 13 NEUTRO
 - 14 CIERRE
- } salida MOTOR 1 M1

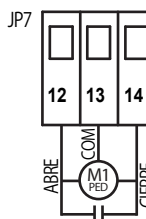

JP8 = entrada MOTOR 2 (M2)

- 15 ABERTURA
 - 16 NEUTRO
 - 17 CIERRE
- } salida MOTOR 2 M2

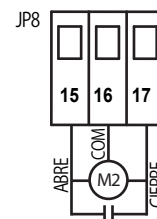

JP9 = entrada ALIMENTACIÓN/TIERRA PRINCIPAL 230V

Un interruptor de corte debe ser incorporado al sistema eléctrico de alimentación del cuadro de control.

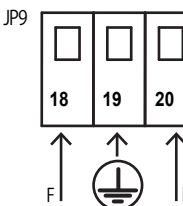

J5 = entrada TARJETAS SUPLEMENTARIAS

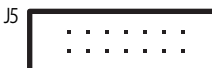

3.1 Conexiones MOTORES









M1 motor 1 → primera hoja a abrir y ultima a cerrar.
M2 motor 2 → ultima hoja a abrir y primera a cerrar.

Conectar el motor 1 **M1** a las entradas **12-13-14**, bornera **JP7**.
 Conectar el motor 2 **M2** a las entradas **15-16-17**, bornera **JP8**.

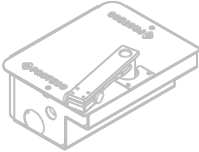

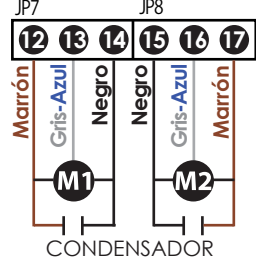
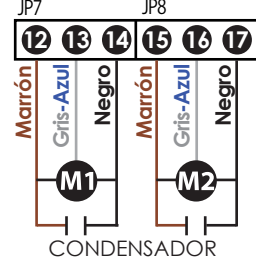
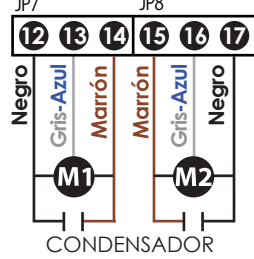
En caso de puertas con solo 1 hoja conectar el motor a las entradas **12-13-14**, bornera **JP7**.

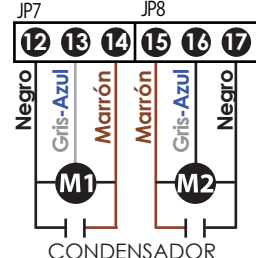
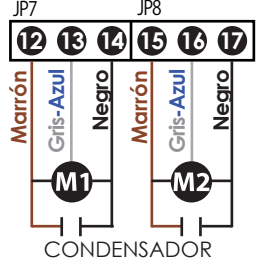
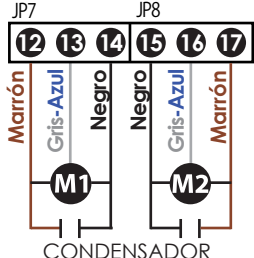
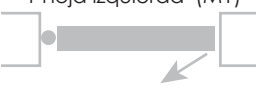
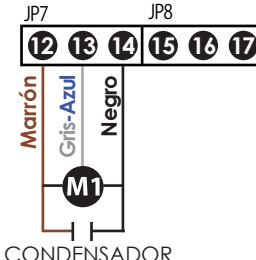
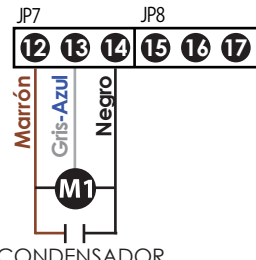
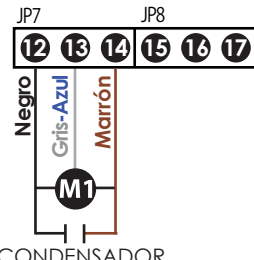
Seguir el esquema de connexion segun el modelo del automatismo:

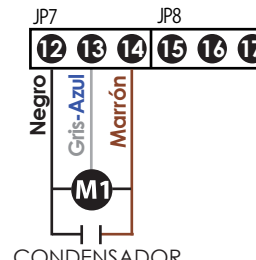
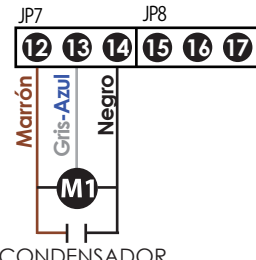
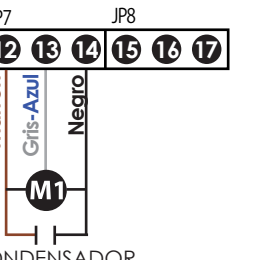
Tipo de puerta	TIPO DE AUTOMATISMO		
	Piston tradicional 	Piston lineal 	Motor interrado 
Hoja izquierda abre por primera (M1) 	 <p>JP7 JP8 12 13 14 15 16 17 Marrón Gris-Azul Negro Negro Gris-Azul Marrón M1 M2 CONDENSADOR</p>	 <p>JP7 JP8 12 13 14 15 16 17 Marrón Gris-Azul Negro Marrón Gris-Azul Negro M1 M2 CONDENSADOR</p>	 <p>JP7 JP8 12 13 14 15 16 17 Negro Gris-Azul Marrón Marrón Gris-Azul Negro M1 M2 CONDENSADOR</p>
Hoja derecha abre por primera (M1) 	 <p>JP7 JP8 12 13 14 15 16 17 Negro Gris-Azul Marrón Marrón Gris-Azul Negro M1 M2 CONDENSADOR</p>	 <p>JP7 JP8 12 13 14 15 16 17 Marrón Gris-Azul Negro Marrón Gris-Azul Negro M1 M2 CONDENSADOR</p>	 <p>JP7 JP8 12 13 14 15 16 17 Marrón Gris-Azul Negro Negro Gris-Azul Marrón M1 M2 CONDENSADOR</p>
1 hoja izquierda (M1) 	 <p>JP7 JP8 12 13 14 15 16 17 Marrón Gris-Azul Negro M1 CONDENSADOR</p>	 <p>JP7 JP8 12 13 14 15 16 17 Marrón Gris-Azul Negro M1 CONDENSADOR</p>	 <p>JP7 JP8 12 13 14 15 16 17 Negro Gris-Azul Marrón M1 CONDENSADOR</p>
1 hoja derecha (M1) 	 <p>JP7 JP8 12 13 14 15 16 17 Negro Gris-Azul Marrón M1 CONDENSADOR</p>	 <p>JP7 JP8 12 13 14 15 16 17 Marrón Gris-Azul Negro M1 CONDENSADOR</p>	 <p>JP7 JP8 12 13 14 15 16 17 Marrón Gris-Azul Negro M1 CONDENSADOR</p>

3.2 Conexión ALIMENTACIÓN PRINCIPAL

Para proteger el cuadro un interruptor de corte debe ser incorporado conformemente al voltaje.

Conectar la alimentación 230V a las entradas **18-19-20**, bornera **JP9**, respetando la polaridad (18 FASE – 20 NEUTRO).

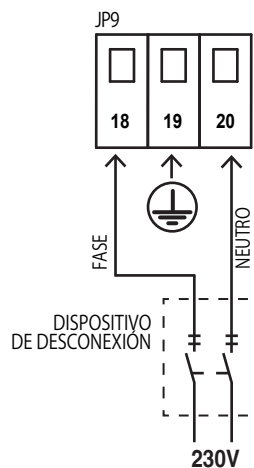

3.3 Conexión COMANDOS START

Conectar el pulsador comando de START a las entradas **1 y 4**, bornera **JP4** (contacto N.A.)

Pulsadores comando de START suplementarios pueden ser conectados en **paralelo** (contacto N.A.)

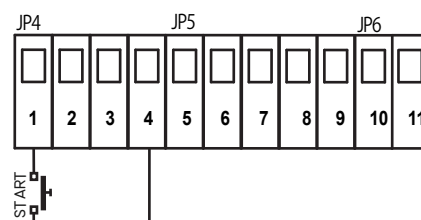

3.3.1 Conexión RELOJ (para comando de abertura permanente)

Conectar el RELOJ a las entradas **1 y 4**, bornera **JP4** (contacto N.A.).

ATENCIÓN:

Cuando se utilize el temporizador es OBLIGATORIO ACTIVAR LA FUNCIÓN CONDOMINIO HI

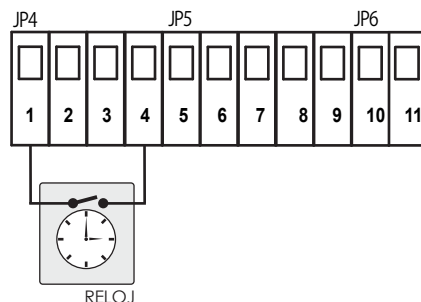

3.3.2 Conexión SELECTOR DE LLAVE

Conectar el SELECTOR a las entradas **1 y 4**, bornera **JP4** (contacto N.A.).

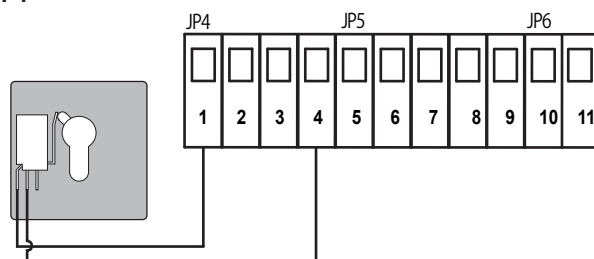

3.4 Conexión START PEATONAL

Conectar el pulsador de START PEATONAL a las entradas **3 y 4**, bornera **JP4** (contacto N.A.).

Un pulsador suplementario de START PEATONAL puede ser conectado en **paralelo** (contacto N.A.)

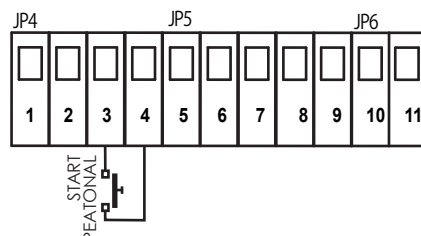

3.5 Conexión pulsador STOP - (pulsador de emergencia)

Conectar el pulsador de STOP a las entradas **2 y 4**, bornera **JP4**.
Es posible conectar pulsadores suplementarios en serie (contacto N.C.).



La conexión de un pulsador de STOP de emergencia es esencial para la seguridad de personas y objetos.

Nota: Para desactivar temporalmente el pulsador de STOP, solo durante la fase de instalación, activar el parámetro **P1** del menú ACESORIOS **00** = DESACTIVADO.

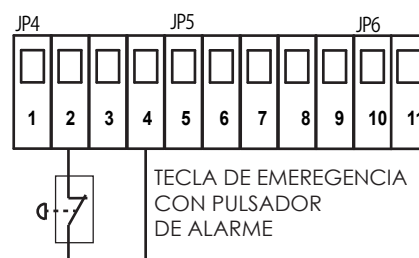

3.6 Conexión FOTOCÉLULAS

3.6.1 Fococélulas CIERRE

Alimentar y conectar las fotocélulas a las entradas **7-8-9**, bornera **JP5**.

Conectar el contacto N.C. a las entradas **5-7**, bornera **JP5**.
Fococélulas suplementarias pueden ser conectadas en serie (contacto N.C.) .

Las fotocélulas en cierre se van a comportar en la siguiente manera:

- Si un obstaculo corta el rayo de las fotocélulas durante la manobria de **CIERRE**, el automatismo **PARA** y **INVERSA** su marcha durante 1,5 segundos.
- Si un obstaculo corta el rayo de las fotocélulas durante la manobria de **ABERTURA**, no causa ningun efecto.



Por razones de seguridad, es esencial instalar por lo menos un par de fotocélulas en CIERRE.

Nota: Para desactivar temporalmente las FOTOCÉLULAS EN CIERRE, solo durante la fase de instalación, activar el parámetro **P2** del menú ACESORIOS **00** = DESACTIVADO.

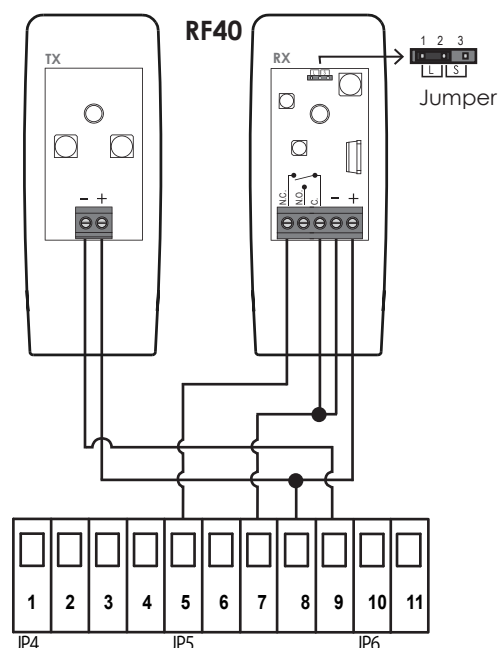

3.6.2 Fococélulas ABERTURA

Alimentar y conectar las fotocélulas a las entradas **7-8-9**, bornera **JP5**.

Conectar el contacto N.C. a las entradas **6-7**, bornera **JP5**.
Fococélulas suplementarias pueden ser conectadas en **serie** (contacto N.C.) .

Las fotocélulas en abertura se van a comportar en la siguiente manera:

- Si un obstaculo corta el rayo de las fotocélulas durante la manobria de **ABERTURA**, el automatismo **PARA**.
- Puesto que el obstaculo sea removido, la puerta **SIGUE** abriendo.



Por razones de seguridad, es esencial instalar por lo menos un par de fotocélulas en ABERTURA.

Nota: Para desactivar temporalmente las FOTOCÉLULAS EN ABERTURA, solo durante la fase de instalación, activar el parámetro **P3** del menú ACESORIOS **00** = DESACTIVADO

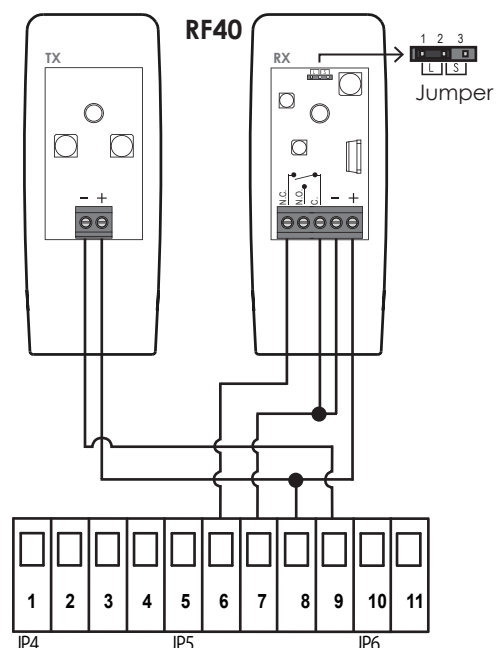

3.7 Conexión BANDA DE SEGURIDAD

3.7.1 Banda de seguridad (Mecánico) - CIERRE

Conectar la BANDA DE SEGURIDAD EN CIERRE a las entradas 5-9, bornera JP5.

- Si la banda de seguridad topase con un obstaculo durante la **CIERRE**, el automatismo PARA y INVERSA.
- Si la banda de seguridad topase con un obstaculo durante el **ABERTURA**, no causa ningun efecto.

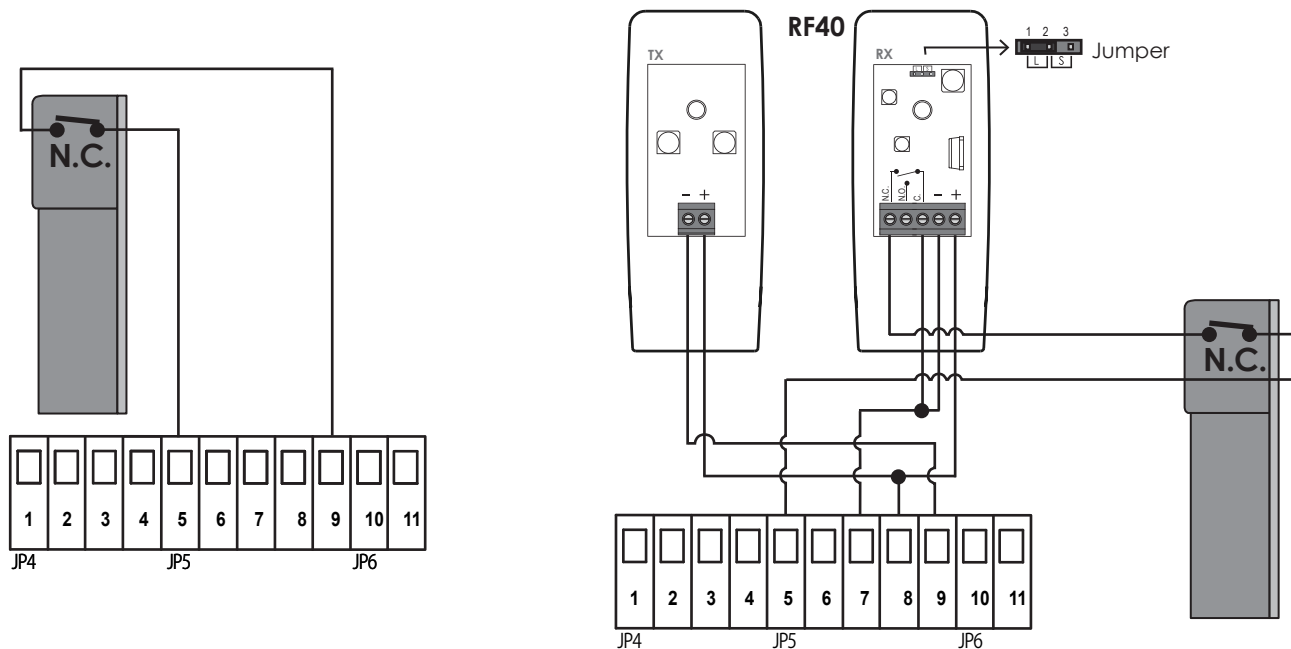

3.7.2 Banda de seguridad (Mecánico)- ABERTURA

Conectar la BANDA DE SEGURIDAD **ABERTURA** a las entradas 6-9, bornera JP5.

La banda de seguridad se va a comportar en la siguiente manera:

- Si la banda de seguridad topase con un obstaculo durante la **ABERTURA**, el automatismo PARA y INVERSA 10 cm.
- Si la banda de seguridad topase con un obstaculo durante el **CIERRE**, no causa ningun efecto.

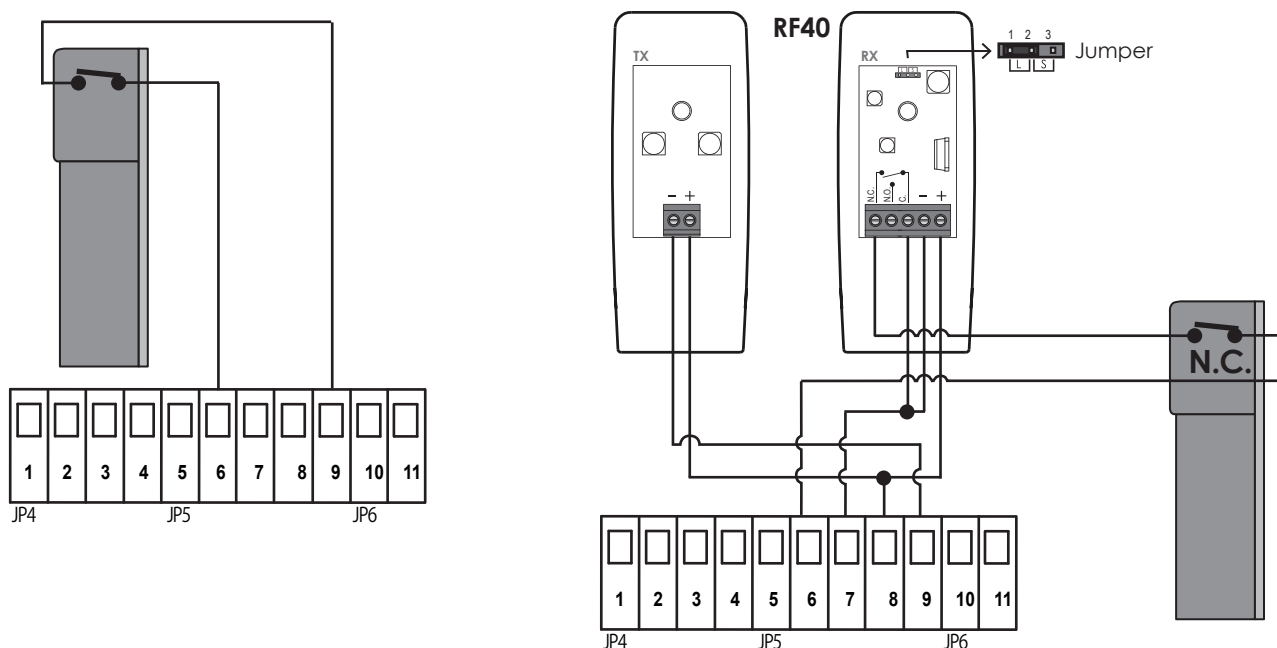

3.8 Conexión LAMPARA

Es posible conectar una lámpara (20W max) a las entradas **10-11**, bornera **JP6**.

La lámpara se va a comportar en la siguiente manera:

- Impulso **RAPIDO** → la puerta está **ABRIENDO**
- Impulso **LENTO** → la puerta está **CERRANDO**
- Luz **FIJA** → la puerta está **EN PAUSA** antes del cierre automático

Nota: Es posible seleccionar el impulso de la luz por el parametro **HL** del menu FUNCIONES.

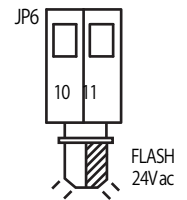

3.9 Conexión ELECTRO-CERRADURA

Conectar la tarjeta **MELO4** (opcional) al conector **J5**, siguiendo la posición mostrada en el dibujo.

Conectar despues la electro-cerradura a las entradas del **MELO4**.

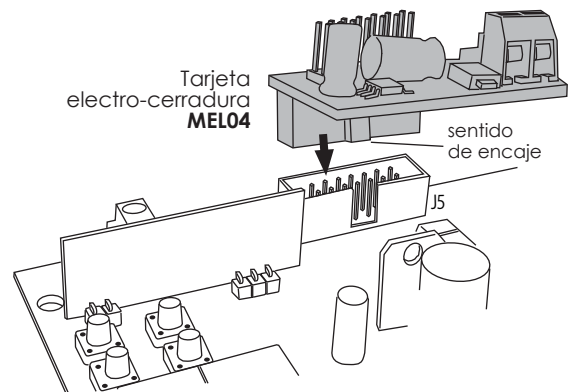
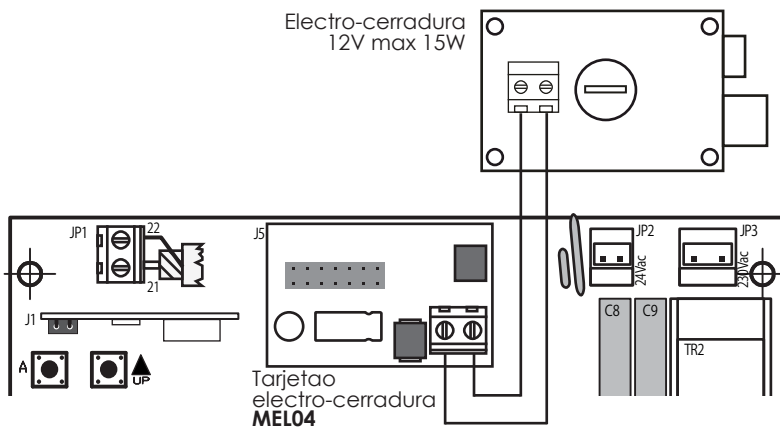

3.10 Tarjeta AUX/2ND RADIO CANAL SUPLEMENTARIO

Encajar la tarjeta suplementaria **MRX01** (opcional) en el conector **J5**, siguiendo la posición mostrada en el dibujo.



Antes de posicionar los dip-switches **SW1** de la tarjeta AUX, asegurarse que la alimentación principal del cuadro de control está desactivada

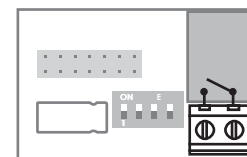
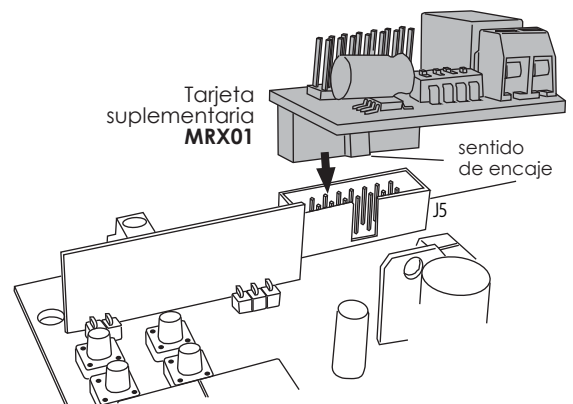
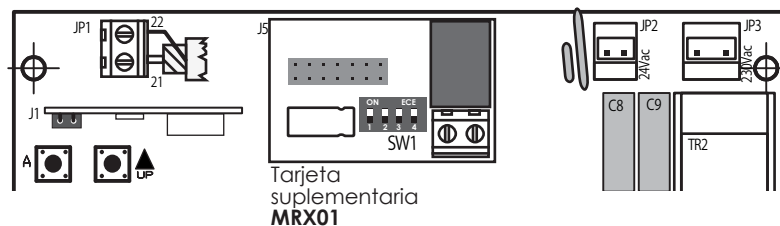

contacto **N.A.**
max **1A - 24V**

3.10.1 AJUSTE 2º CANAL RADIO

Para usar la tarjeta **MRX01** como 2º canal radio, es necesario almacenar el código en el menú radio correspondiente. Ver al menú RADIO **RR**, parametro **R3**.

Seleccionar los ajustes de la tarjeta AUX por los dip-switch SW1:

Modo MONOSTABLE – Interruptor de control remoto

El contacto eléctrico cierra cada vez que se aperte el pulsador del mando.

Para seleccionar este modo, ajustar los dip-switches de la tarjeta como sigue: **1= ON 2= OFF 3= OFF** El Dip-switch 4 no influye.

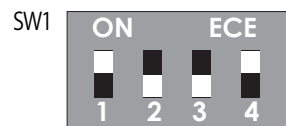

Modo BISTABLE

El contacto eléctrico cierra o abre cada vez que se aperte el pulsador del mando.

Para seleccionar este modo, ajustar los dip-switches de la tarjeta como sigue: **1= OFF 2= ON 3= OFF** El Dip-switch 4 no influye.

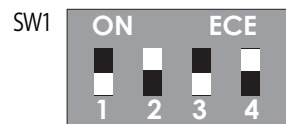

Modo TEMPORIZADOR

El contacto eléctrico cierra cada vez que se aperte el pulsador del mando y permanece cerrado durante 90 segundos.

Para seleccionar este modo, ajustar los dip-switches de la tarjeta como sigue: **1= ON 2= ON 3= OFF** El Dip-switch 4 no influye.

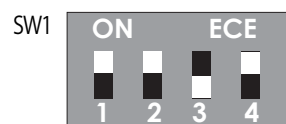

3.10.2 Ajuste CONTROL LUZ

Es posible usar la tarjeta **MRX01** para controlar una luz.

El contacto eléctrico permanece cerrado, y la luz encendida, durante toda la maniobra de apertura y cierre.

Para seleccionar este modo, ajustar los dip-switches de la tarjeta como sigue: **1= OFF 2= OFF 3= ON** El Dip-switch 4 no influye.



3.10.3 Ajuste LUZ DE CORTESIA

Es posible usar la tarjeta **MRX01** también para controlar una luz de cortesía cuando la puerta está en funcionamiento. El contacto eléctrico cierra cuando la puerta empiece a funcionar y para 90 segundos después del paro.

Para seleccionar este modo, ajustar los dip-switches de la tarjeta como sigue: **1= ON 2= OFF 3= ON** El Dip-switch 4 no influye.



3.10.4 Función ELECTRO IMÁN

El contacto permanece establemente N.C., sólo pasa a N.A. un segundo antes que la puerta empiece ABRIR y vuelve N.C. después del CIERRE.

Para seleccionar este modo, ajustar los dip-switches de la tarjeta como sigue: **1= ON 2= ON 3= ON** El Dip-switch 4 no influye.

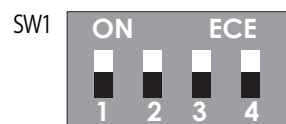

Nota:

Es posible encajar ambas tarjetas en el mismo cuadro de control, colocandolas una encima del otra como aparece en el dibujo. No importa cual es la primera.

Es muy importante RESPECTAR el sentido de encaje: ambas tarjetas deben ser colocadas con las guías viradas por el interior del cuadro, siguiendo atentamente las instrucciones del dibujo.

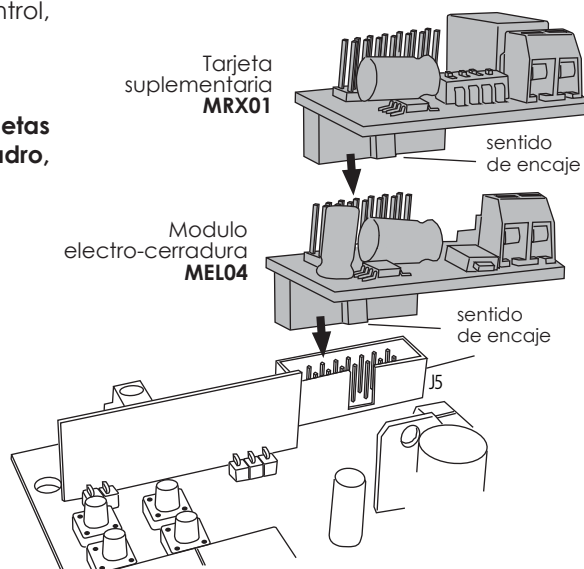

Menu principal

	Display	Descripción
A 	RR	Menu RADIO
   	CC	Menu PROGRAMACIÓN
 almacenar	FF	Menu FUERZAS
B 	HH	Menu FUNCIONES
	LL	Menu TIEMPOS
	PP	Menu ACESORIOS
	UU	Menu Contador

4. PROGRAMACIÓN

4.1 RR Menu RADIO

El cuadro electrónico admite mandos con código fijo o rolling-code. Verifique el tipo de mando antes de empezar la programación.

La elección del tipo de emisor es muy importante porque la tarjeta solo funcionera según el emisor memorizado por primero sin posibilidad de volver atrás. El cuadro electrónico no lleva función de reset.







Es posible almacenar hasta **64 códigos** distintos en este cuadro de control.

Apretar el botón A  y utilizar    para seleccionar el menu RR.

Después apretar el botón A  para entrar en el menu RADIO: el display visualiza R _.





Utilizar los botones    para recorrer el menu por anterior y siguiente

RI Almacenar un Nuevo código radio – comando estandar START

1	Utilizar los botones    para recorrer el menu, hasta visualizar:	RI
2	Ahora presionar y mantener apretado el pulsador del mando y simultáneamente presionar el botón A  del cuadro de control. El display visualiza la posición del código radio.	01 02 64 _(max)
3	Si el display simboliza: La memoria está llena y no es posible almacenar otros códigos.	FL
Repetir la procedura 1 y 2 para almacenar otro emisor con comando de START estandar.		
4	Presionar el botón B  para volver al menu principal, después presionar el botón B  otra vez hasta que el display visualice: O esperar que el tiempo de pausa termine (20 segundos) para salir .	Sd

A2

Almacenar un nuevo código radio – comando PEATONAL





1	Utilizar los botones   para recorrer el menu, hasta visualizar:	R2
2	Ahora presionar y mantener apretado el pulsador del mando y simultáneamente presionar el botón  del cuadro de control. El display muestra la posición del código radio.	01 02 64 (max)
3	Si el display simboliza: La memoria está llena y no es posible almacenar otros códigos.	FL
Repetir la procedura 1 y 2 para almacenar otro emisor con comando de START PEATONAL.		
4	Presionar el botón  para volver al menu principal, despues presionar el botón  otra vez hasta que el display visualice: O esperar que el tiempo de pausa termine (20 segundos) para salir.	5d

A3

Almacenar un nuevo código radio - comando 2° CANAL RADIO

















Es necesaria una tarjeta opcional AUX para obtener el 2° Canal Radio

1	Utilizar los botones   para recorrer el menu, hasta visualizar:	A3
2	Ahora presionar y mantener apretado el pulsador del mando y simultáneamente presionar el botón  del cuadro de control. El display muestra la posición del código radio.	01 02 64 (max)
3	Si el display simboliza: La memoria está llena y no es posible almacenar otro códigos.	FL
Repetir la procedura 1 y 2 para almacenar otro emisor como 2° CANAL RADIO.		
4	Presionar el botón  para volver al menu principal, despues presionar el botón  otra vez hasta que el display visualice: O esperar que el tiempo de pausa termine (20 segundos) para salir .	5d

A4

Borrar un código radio existente

1	Utilizar los botones   para recorrer el menu, hasta visualizar:	A4
2	Presionar el botón  para confirmar	
3	Utilizar los botones   para seleccionar la posición del código que desea borrar	01...0264
4	Presionar y mantener apretado el botón  durante 5 segundos hasta visualizar:	5d
5	Liberar el botón  , la tarjeta vuelve en posición STAND-BY:	--
Repetir la procedura 1 y 5 para borrar otros códigos existentes		
6	Presionar el botón  para volver al menu principal, despues presionar el botón  otra vez hasta que el display visualice: O esperar que el tiempo de pausa termine (20 segundos) para salir .	5d

1	Utilizar los botones   para recorrer el menu, hasta visualizar:	A5
2	Presionar y mantener apretado el botón  durante 10 segundos hasta visualizar	5d
3	Liberar el botón  , la tarjeta vuelve en posición STAND-BY:	--
4	Presionar el botón  para volver al menu principal, despues presionar el botón  otra vez hasta que el display visualice:	5d
O esperar que el tiempo de pausa termine (20 segundos) para salir .		

4.2 [] menu PROGRAMACIÓN

Presionar el botón  y utilizar   para seleccionar el menu **[]** ,
 Despues presionar el botón  para entrar en el menu PROGRAMACIÓN: el display visualiza **[]** .
 Utilizar los botones   para recorrer el menu.



4.2.1 Seleccionar el MODO DE PROGRAMACIÓN

[] Programación AUTOMÁTICA, con DETENCIÓN OBSTACULOS

Atención:

Antes de iniciar la programación envíe un comando de start al cuadro electrónico y compruebe que la fuerza de empuje de los motores (valor de fábrica 7) sea suficiente conforme al peso de las hojas, tanto en caso de puertas muy ligeras como muy pesadas. Entre en el menu **FF** , y ajuste los parámetros **F1** y **F2** tal que las hojas no se opongan a una ligera contrapresión.

- Es recomendable ejecutar la programación a motores fríos.
- La PROGRAMACIÓN AUTOMÁTICA debe ejecutarse sólo con topes mecánicos al suelo en abertura y cierre.

1	Utilizar los botones   para recorrer el menu, hasta visualizar:	[]
2	Presionar y mantener apretado el botón  durante 10 segundos. El cuadro de control empieza el proceso de programación automática, y la puerta: <ul style="list-style-type: none"> • Abre durante 3-5 segundos (no importa si estaba abierta, cerrada o en medio). • Para y inversa la marcha hasta llegar a la posición de cierre. • Realiza una maniobra completa de abertura y cierre. 	
3	Ahora los tiempos de trabajo, de ralentización y el nivel de sensibilidad para la detención obstáculos están almacenados automáticamente.	

Si es necesario ajustar ulteriormente la sensibilidad de la detención obstáculos, refierese a los parámetros **F3** y **F4** del menu FUERZA **FF** .

Una vez acabada la programación, si los parámetros **F1** y **F2** son alterados tendrá que repetir la programación.

N.B.

En la PROGRAMACIÓN AUTOMÁTICA los tiempos de trabajo (parámetros **L5** y **L6**) no son ajustables

Programación manual de los tiempos









El uso de la programación manual, **desactiva** automáticamente el funcionamiento de la **detención obstáculos**.

Atención:

Antes de iniciar la programación envíe un comando de start al cuadro electrónico y compruebe que la fuerza de empuje de los motores (valor de fábrica 7) sea suficiente conforme al peso de las hojas, tanto en caso de puertas muy ligeras como muy pesadas. Entre en el menú **F F**, y ajuste los parámetros **F 1** y **F 2** tal que las hojas no se opongan a una ligera contrapresión.

- Es recomendable ejecutar la programación a motores fríos.
- La PROGRAMACIÓN SECUENCIAL debe ejecutarse sólo con topes mecánicos al suelo en abertura y cierre.

Iniciar la programación manual utilizando el botón  del cuadro de control o utilizando un mando anteriormente almacenado.





1	Utilizar los botones   para recorrer el menú, hasta visualizar:	C2
2	Presionar el botón  para confirmar. El display visualiza:	n1
3	Presionar el mando (o el botón  del cuadro de control). <ul style="list-style-type: none"> • La hoja 1 empieza abrir. 	
4	Cuando la Hoja 1 está a 90% de su abertura, presionar otra vez el mando (o el botón  del cuadro de control). <ul style="list-style-type: none"> • La Hoja 1 desacelera y completa su abertura 	
5	Una vez que la Hoja complete su abertura, esperar 4-5 segundos y presionar otra vez el mando (o el botón ). Los parámetros de trabajo de la Hoja 1 están ahora almacenados. El display visualiza:	n2
6	Repetir los procesos 3, 4, 5 otra vez para almacenar los tiempos de trabajo de la Hoja 2	
7	Ahora los tiempos de trabajo, de ralentización y el nivel de sensibilidad para la detención obstáculos están almacenados automáticamente.	

Una vez acabada la programación, si los parámetros **F 1** y **F 2** son alterados tendrá que repetir la programación.





4.2.2 Restablecer los PARAMETROS DE FABRICA

El cuadro de control lleva parámetros de fábrica preestablecidos según el modelo de motor utilizado. Es posible cambiar los parámetros de la siguiente manera:





[3 Variación parámetros motor a BRAZO/ABATIBLE

1	Utilizar los botones   para recorrer el menú, hasta visualizar:	[3
2	Presionar y mantener apretado el botón  durante 5 segundos.	
3	Presionar el botón  para volver al menú principal, Después presionar el botón  otra vez hasta que el display visualice:	5 d
o esperar que el tiempo de pausa termine (20 segundos) para salir.		

[4 Variación parámetros motor a BRAZO ARTICULADO

1	Utilizar los botones   para recorrer el menú, hasta visualizar:	[4
2	Presionar y mantener apretado el botón  durante 5 segundos.	
3	Presionar el botón  para volver al menú principal, Después presionar el botón  otra vez hasta que el display visualice:	5 d
o esperar que el tiempo de pausa termine (20 segundos) para salir.		

[5 Variación parámetros motor a RUEDA

1	Utilizar los botones   para recorrer el menú, hasta visualizar:	[5
2	Presionar y mantener apretado el botón  durante 5 segundos.	
3	Presionar el botón  para volver al menú principal, Después presionar el botón  otra vez hasta que el display visualice:	5 d
o esperar que el tiempo de pausa termine (20 segundos) para salir.		

4.3 FF Menu FUERZAS







Utilizar este menu para ajustar **el nivel de detención obstaculos** en caso de PROGRAMACION AUTOMATICA ([1])
o para ajustar **la fuerza de motores** en caso de PROGRAMACION MANUAL/SECUENCIAL ([2])

Presionar el botón A  y utilizar   para recorrer el menu FF,







Despues presionar el botón A  para entrar en el menu FUERZAS: el display visualiza F _

Utilizar los botónes   para recorrer el menu:







F1 Ajuste FUERZA- MOTOR 1

1	Utilizar los botónes   para recorrer el menu, hasta visualizar:	F1
2	Presionar el botón A  para confirmar. El display ahora visualiza el valor actual de la fuerza del Motor 1:	01 02 (min) 10
3	Utilizar los botónes   para cambiar el nivel de fuerza del Motor 1	(max)
4	Presionar el botón B  para volver al menu principal, Despues presionar el botón B  otra vez hasta que el display visualize: o esperar que el tiempo de pausa termine (20 segundos) para salir.	5d







F2 Ajuste FUERZA- MOTOR 2

1	Utilizar los botónes   para recorrer el menu, hasta visualizar:	F2
2	Presionar el botón A  para confirmar. El display ahora visualiza el valor actual de la fuerza del Motor 2:	01 02 (min) 10
3	Utilizar los botónes   para cambiar el nivel de fuerza del Motor 2	(max)
4	Presionar el botón B  para volver al menu principal, Despues presionar el botón B  otra vez hasta que el display visualize: o esperar que el tiempo de pausa termine (20 segundos) para salir.	5d

F 3 Ajuste DETENCION OBSTACULOS – MOTOR 1

1	Utilizar los botones   para recorrer el menu, hasta visualizar:	F 3
2	Presionar el botón  para confirmar. El display ahora visualiza el valor actual de la fuerza del Motor 1:	00 (OFF) 01 (min) 10 (max)
3	Utilizar los botones   para cambiar el nivel de sensibilidad del Motor 1	
4	Presionar el botón  para volver al menu principal, Despues presionar el botón  otra vez hasta que el display visualize: o esperar que el tiempo de pausa termine (20 segundos) para salir.	S d

F 4 Ajuste DETENCION OBSTACULOS – MOTOR 2



1	Utilizar los botones   para recorrer el menu, hasta visualizar:	F 4
2	Presionar el botón  para confirmar. El display ahora visualiza el valor actual de la fuerza del Motor 2:	00 (OFF) 01 (min) 10 (max)
3	Utilizar los botones   para cambiar el nivel de sensibilidad del Motor 2.	
4	Presionar el botón  para volver al menu principal, Despues presionar el botón  otra vez hasta que el display visualize: o esperar que el tiempo de pausa termine (20 segundos) para salir.	S d

N.B.:

Si la SENSIBILIDAD OBSTÁCULOS interviene de forma incorrecta (interrupción + inversión de marcha) altere el nivel de sensibilidad de los parámetros F 3 y F 4 subiendolos al valor al máximo.

4.4 HH Menu FUNCIONES

Utilizar este menu para activar/desactivar funciónes especiales.

-  = **ON** función activa
 = **OFF** función inactiva







Presionar el botón A  y utilizar   para seleccionar el menu **HH**.

Despues presionar el botón A  para entrar en el menu FUNCIONES: el display visualiza **H_**

Utilizar los botónes   para recorrer el menu:







H1 Función CONDOMINIAL

Esta función asegura **la prioridad al comando de abertura**: cuando dos personas activan al mismo tiempo el automatismo, es el primero comando de abertura a predominar, puesto que el cuadro de control ignora cualquier otro comando despues.

1	Utilizar los botónes   para recorrer el menu, hasta visualizar:	H1
2	Presionar el botón A  para confirmar.	
3	Utilizar los botónes   para seleccionar: Función CONDOMINIAL OFF Función CONDOMINIAL ON	00 01
4	Presionar el botón B  para volver al menu principal, Despues presionar el botón B  otra vez hasta que el display visualize: o esperar que el tiempo de pausa termine (20 segundos) para salir.	5d

H2 Función PRE-RELAMPAGUEO







Esta función hace que la lámpara relampague durante **4-5 segundos** antes la abertura de la puerta.

1	Utilizar los botónes   para recorrer el menu, hasta visualizar:	H2
2	Presionar el botón A  para confirmar.	
3	Utilizar los botónes   para seleccionar: Función PRE-RELAMPAGUEO OFF Función PRE-RELAMPAGUEO ON	00 01
4	Presionar el botón B  para volver al menu principal, Despues presionar el botón B  otra vez hasta que el display visualize: o esperar que el tiempo de pausa termine (20 segundos) para salir.	5d

H3

Función DECELERACION







Esta función decelera las hojas al final de la maniobra de abertura y cierre.

1	Utilizar los botones   para recorrer el menu, hasta visualizar:	H3
2	Presionar el botón  para confirmar.	
3	Utilizar los botones   para seleccionar:	00 01
	Función DECELERACION OFF Función DECELERACION ON	
4	Presionar el botón  para volver al menu principal, Despues presionar el botón  otra vez hasta que el display visualize:	5d
	o esperar que el tiempo de pausa termine (20 segundos) para salir.	

H4

Función TEST FOTOCELULAS

Quando esta función está habilitada, el cuadro de control hace un test rapido en abertura y cierre para asegurar el funcionamiento correcto de las fotocélulas.

1	Utilizar los botones   para recorrer el menu, hasta visualizar:	H4
2	Presionar el botón  para confirmar.	
3	Utilizar los botones   para seleccionar:	00 01
	FUNCION TEST FOTOCELUAS OFF FUNCION TEST FOTOCELUAS ON	
4	Presionar el botón  para volver al menu principal, Despues presionar el botón  otra vez hasta que el display visualize:	5d
	o esperar que el tiempo de pausa termine (20 segundos) para salir.	







H5

Función GOLPE DE ARIETE



Aplicable solo en instalaciones con ELECTRO-CERRADURA y TARJETA **MEL04** opcional:

Esta función invierte la marcha del motor durante **1 segundo** para ayudar a soltar la electro-cerradura.

1	Utilizar los botones   para recorrer el menu, hasta visualizar:	H5
2	Presionar el botón  para confirmar.	
3	Utilizar los botones   para seleccionar:	00 01
	Función GOLPE DE ARIETE OFF Función GOLPE DE ARIETE ON	
4	Presionar el botón  para volver al menu principal, Despues presionar el botón  otra vez hasta que el display visualize:	5d
	o esperar que el tiempo de pausa termine (20 segundos) para salir.	







H 6

Función PULSO FINAL CIERRE



Aplicable solo en instalaciones con ELECTRO-CERRADURA y TARJETA **MEL04** opcional.

Esta función hace que los motores llegando a la posición de cierre trabajen a plena potencia durante **1 segundo**, para asegurar el encaje correcto de la cerradura.







1	Utilizar los botones   para recorrer el menu, hasta visualizar:	H 6
2	Presionar el botón  para confirmar.	
3	Utilizar los botones   para seleccionar:	00 01
	Función PULSO CIERRE OFF Función PULSO CIERRE ON	
4	Presionar el botón  para volver al menu principal, Despues presionar el botón  otra vez hasta que el display visualice: o esperar que el tiempo de pausa termine (20 segundos) para salir.	S d

H 7

Función PULSO INICIAL / SOFT START

El pulso inicial empuja los motores a plena potencia durante **1,5 segundos** al principio de la maniobra, para ayudar a la puerta abrirse también con bajas temperaturas o despues un período prolongado de inactividad.

El SOFT START permite lograr la máxima potencia (ARRANQUE) pero de manera progresiva.







1	Utilizar los botones   para recorrer el menu, hasta visualizar:	H 7
2	Presionar el botón  para confirmar.	
3	Utilizar los botones   para seleccionar:	00 01 02
	Función PULSO INICIAL Desactiva Función PULSO INICIAL Activa Función SOFT START Activa	
4	Presionar el botón  para volver al menu principal, Despues presionar el botón  otra vez hasta que el display visualice: o esperar que el tiempo de pausa termine (20 segundos) para salir.	S d

H 8

Función CIERRE RAPIDO

Esta función activa el cierre rápido de la puerta **1 segundo** después de pasar las fotocélulas y después de completar la maniobra de apertura.

Si no se corta el rayo de las fotocélulas, la puerta cierra sólo segun el tiempo de CIERRE AUTOMÁTICO programado.

1	Utilizar los botones   para recorrer el menu, hasta visualizar:	H 8
2	Presionar el botón  para confirmar.	
3	Utilizar los botones   para seleccionar:	00 01
	Función CIERRE RAPIDO OFF Función CIERRE RAPIDO ON	
4	Presionar el botón  para volver al menu principal, Despues presionar el botón  otra vez hasta que el display visualice: o esperar que el tiempo de pausa termine (20 segundos) para salir.	S d

H9

Función HOJA INDIVIDUAL



Habilitar esta función en caso de **puertas con 1 hoja**

1	Utilizar los botones para recorrer el menú, hasta visualizar:	H9
2	Presionar el botón para confirmar.	
3	Utilizar los botones para seleccionar:	Función HOJA INDIVIDUAL OFF 00 Función HOJA INDIVIDUAL ON 01
4	Presionar el botón para volver al menú principal, Después presionar el botón otra vez hasta que el display visualice:	5d
	o esperar que el tiempo de pausa termine (20 segundos) para salir.	

HA

Función PULSADORES SEPARADOS

Esta función permite de utilizar **dos pulsadores distintos** para la abertura y para el cierre.

Para activar esta función, conectar:

- el pulsador comando **abertura** a las entradas de **START**
- el pulsador comando **cierre** a las entradas de **START PEATONAL**

1	Utilizar los botones para recorrer el menú, hasta visualizar:	HA
2	Presionar el botón para confirmar.	
3	Utilizar los botones para seleccionar:	PULSADORES SEPARADOS OFF 00 PULSADORES SEPARADOS ON 01
4	Presionar el botón para volver al menú principal, Después presionar el botón otra vez hasta que el display visualice:	5d
	o esperar que el tiempo de pausa termine (20 segundos) para salir.	

HC

Función TEST MOTORES

Esta función habilita un test rápido de motores para comprobar el funcionamiento correcto al inicio de cada maniobra de **abertura/cierre**

1	Utilizar los botones para recorrer el menú, hasta visualizar:	HC
2	Presionar el botón para confirmar.	
3	Utilizar los botones para seleccionar:	TEST MOTORES OFF 00 TEST MOTORES ON 01
4	Presionar el botón para volver al menú principal, Después presionar el botón otra vez hasta que el display visualice:	5d
	o esperar que el tiempo de pausa termine (20 segundos) para salir.	

HE SUELTA FINAL MOTOR en CIERRE – solo Motor 1



Aplicable solo con programación AUTOMATICA - [I

Esta función permite al **motor 1** soltar un poco el empuje cuando la puerta está totalmente **cerrada**.

1	Utilizar los botones para recorrer el menu, hasta visualizar:	HE
2	Presionar el botón para confirmar.	
3	Utilizar los botones para seleccionar el nivel de suelta en CIERRE:	00 (OFF) 01 (min) ... 10 (max)
4	Presionar el botón para volver al menu principal, Despues presionar el botón otra vez hasta que el display visualize: o esperar que el tiempo de pausa termine (20 segundos) para salir.	5d

HF SUELTA FINAL MOTOR en ABERTURA - Motor 1 y 2



Aplicable solo con programación AUTOMATICA - [I

Esta función permite **ambos motores** soltar un poco el empuje cuando la puerta está totalmente **abierta**.

1	Utilizar los botones para recorrer el menu, hasta visualizar:	HF
2	Presionar el botón para confirmar.	
3	Utilizar los botones para seleccionar el nivel de suelta en ABERTURA:	00 (OFF) 01 (min) ... 10 (max)
4	Presionar el botón para volver al menu principal, Despues presionar el botón otra vez hasta que el display visualize: o esperar que el tiempo de pausa termine (20 segundos) para salir.	5d

HL Selección MODO FUNCIONAMIENTO LAMPARA

Esta función permite de seleccionar el tipo de luz conformemente al modelo de lampara:

1	Utilizar los botones para recorrer el menu, hasta visualizar:	HL
2	Presionar el botón para confirmar.	
3	Utilizar los botones para seleccionar: Señal INTERMITENTE (standard) Señal FIJO (lampara con LED)	00 01
4	Presionar el botón para volver al menu principal, Despues presionar el botón otra vez hasta que el display visualize: o esperar que el tiempo de pausa termine (20 segundos) para salir.	5d

4.5 L L Menu TIEMPOS

Este menu permite ajustar los **tiempos de trabajo y pausa** antes del cierre automatico.







Presionar el botón A  y utilizar   para seleccionar el menu **L L**,

Despues presionar el botón A  para entrar en el menu TIEMPOS: el display visualiza **L _**

Utilizar los botónes   para recorrer el menu:







L1 DESPLAZAMIENTO hojas en abertura

Esta función permite ajustar el **tiempo de desplazamiento** entre las hojas en abertura (de **1 a 10 segundos**).

1	Utilizar los botónes   para recorrer el menu, hasta visualizar:	L1
2	Presionar el botón A  para confirmar.	
3	Utilizar los botónes   para establecer el tiempo de desplazamiento entre las hojas en abertura:	00 (OFF) 01 ... 10 (max)
4	Presionar el botón B  para volver al menu principal, Despues presionar el botón B  otra vez hasta que el display visualize: o esperar que el tiempo de pausa termine (20 segundos) para salir.	5d







L2 DESPLAZAMIENTO hojas en cierre

Esta función permite ajustar el tiempo de desplazamiento entre las hojas en cierre (de **1 a 10 segundos**).

1	Utilizar los botónes   para recorrer el menu, hasta visualizar:	L2
2	Presionar el botón A  para confirmar.	
3	Utilizar los botónes   para establecer el tiempo de desplazamiento entre las hojas en cierre:	00 (OFF) 01 ... 20 (max)
4	Presionar el botón B  para volver al menu principal, Despues presionar el botón B  otra vez hasta que el display visualize: o esperar que el tiempo de pausa termine (20 segundos) para salir.	5d







L 3 Tiempo de pausa CIERRE AUTOMATICO

Esta función permite ajustar el tiempo de pausa del cierre automatico (de 0 a 99 segundos).

1	Utilizar los botones   para recorrer el menu, hasta visualizar:	L 3
2	Presionar el botón  para confirmar.	
3	Utilizar los botones   para establecer el tiempo de pauso del cierre automatico:	00 (OFF) 01 ... 99 (max)
4	Presionar el botón  para volver al menu principal, Despues presionar el botón  otra vez hasta que el display visualize: o esperar que el tiempo de pausa termine (20 segundos) para salir.	5 d

L 4 Tiempo de pausa CIERRE PEATONAL

Esta función permite ajustar el tiempo de pausa del cierre peatonal (de 0 a 99 segundos).

1	Utilizar los botones   para recorrer el menu, hasta visualizar:	L 4
2	Presionar el botón  para confirmar.	
3	Utilizar los botones   para establecer el tiempo de pauso del cierre peatonal:	00 (OFF) 01 ... 99 (max)
4	Presionar el botón  para volver al menu principal, Despues presionar el botón  otra vez hasta que el display visualize: o esperar que el tiempo de pausa termine (20 segundos) para salir.	5 d







L 5 TIEMPO DE TRABAJO – Motor 1

Utilizar este menu para ajustar el tiempo de **abertura y cierre** del **Motor 1**.



Aplicable solo con programación MANUAL - [2

En la PROGRAMACIÓN AUTOMÁTICA [1 el tiempo de trabajo del motor 1 no es ajustable

1	Utilizar los botones   para recorrer el menu, hasta visualizar:	L 5
2	Presionar el botón  para confirmar.	
3	Utilizar los botones   para reducir/aumentar el tiempo de trabajo del Motor 1:	01 ... 99 (max)
4	Presionar el botón  para volver al menu principal, Despues presionar el botón  otra vez hasta que el display visualize: o esperar que el tiempo de pausa termine (20 segundos) para salir.	5 d







L6 TIEMPO DE TRABAJO – Motor 2

Utilizar este menu para ajustar el tiempo de **abertura y cierre** del **Motor 2**.



Aplicable solo con programación **MANUAL** – **L2**.







En la **PROGRAMACIÓN AUTOMÁTICA** **L1** el tiempo de trabajo del motor 2 no es ajustable

1	Utilizar los botones   para recorrer el menu, hasta visualizar:	L6
2	Presionar el botón A  para confirmar.	
3	Utilizar los botones   para reducir/aumentar el tiempo de trabajo del Motor 2 :	01 (max) ... 99
4	Presionar el botón B  para volver al menu principal, Despues presionar el botón B  otra vez hasta que el display visualize: o esperar que el tiempo de pausa termine (20 segundos) para salir.	5d

L7 Tiempo DECELERACION – Motor 1

Utilizar este menu para ajustar el tiempo de deceleración del **Motor 1** en **abertura y cierre** (de 0 a 10 segundos).







Antes de confirmar esta función asegurarse que el parametro **H3** del menu **HH** FUNCIONES está en **H3 = 1 Deceleration ON**

1	Utilizar los botones   para recorrer el menu, hasta visualizar:	L7
2	Presionar el botón A  para confirmar.	
3	Utilizar los botones   para reducir/aumentar el tiempo de deceleración del Motor 1 .	00 (OFF) 01 (min) ... 10 (max)
4	Presionar el botón B  para volver al menu principal, Despues presionar el botón B  otra vez hasta que el display visualize: o esperar que el tiempo de pausa termine (20 segundos) para salir.	5d

L8 Tiempo DECELERACION - Motor 2







Utilizar este menú para ajustar el tiempo de deceleración del **Motor 2** en **apertura y cierre** (de **0 a 10 segundos**).

Antes de confirmar esta función asegurarse que el parametro **H3** del menú **HH FUNCIONES** está en **H3 = 1 Deceleration ON**

1	Utilizar los botones   para recorrer el menú, hasta visualizar:	
2	Presionar el botón A  para confirmar.	L8
3	Utilizar los botones   para reducir/aumentar el tiempo de deceleración del Motor 2	00 (OFF) 01 (min) ... 10 (max)
4	Presionar el botón B  para volver al menú principal, Después presionar el botón B  otra vez hasta que el display visualice:	5d
	o esperar que el tiempo de pausa termine (20 segundos) para salir.	

L9 TIEMPO ABERTURA PEATONAL

Utilizar este menú para ajustar el tiempo de apertura peatonal del **motor 1** (de **0 a 12 segundos**).

1	Utilizar los botones   para recorrer el menú, hasta visualizar:	L9
2	Presionar el botón A  para confirmar.	
3	Utilizar los botones   para establecer el tiempo de apertura peatonal del Motor 1 :	00 (apertura total) 01 (min) ... 12
4	Presionar el botón B  para volver al menú principal, Después presionar el botón B  otra vez hasta que el display visualiza:	5d
	o esperar que el tiempo de pausa termine (20 segundos) para salir.	

4.6 PP Menu PP ACESORIOS







Utilizar este menu para **manejar las entradas** de los accesorios (**de comando y seguridad**).

Presionar el botón **A**  y utilizar   para seleccionar el menu **PP**,







Despues presionar el botón **A**  para entrar en el menu ACESORIOS: el display visualiza **P_**

Utilizar los botónes   para recorrer el menu:







P1 Entradas INTERRUPTOR PARO DE EMERGENCIA

1	Utilizar los botónes   para recorrer el menu, hasta visualizar:	P1
2	Presionar el botón A  para confirmar.	
3	Utilizar los botónes   para seleccionar: Interruptor STOP - DESCONECTADO Interruptor STOP - CONECTADO	00 01
4	Presionar el botón B  para volver al menu principal, Despues presionar el botón B  otra vez hasta que el display visualize: o esperar que el tiempo de pausa termine (20 segundos) para salir.	5d

P2 Entradas FOTOCÉLULAS EN CIERRE

1	Utilizar los botónes   para recorrer el menu, hasta visualizar:	P2
2	Presionar el botón A  para confirmar.	
3	Utilizar los botónes   para seleccionar: FOTOCÉLULAS en cierre - DESCONECTADAS FOTOCÉLULAS en cierre -CONECTADAS	00 01
4	Presionar el botón B  para volver al menu principal, Despues presionar el botón B  otra vez hasta que el display visualize: o esperar que el tiempo de pausa termine (20 segundos) para salir.	5d

P3 Entradas FOTOCÉLULAS EN ABERTURA/ BANDA DE SEGURIDAD

1	Utilizar los botónes   para recorrer el menu, hasta visualizar:	P3
2	Presionar el botón A  para confirmar.	
3	Utilizar los botónes   para seleccionar: Fotocélulas en apertura/Banda de seguridad - DESCONECTADAS FOTOCÉLULAS en apertura - CONECTADAS Banda de seguridad standard (contacto NC) - CONECTADO Banda de seguridad 8K2 - CONECTADO	00 01 02 03
En caso de banda de seguridad 8K2 (P3 = 03), cuando encontrar un obstaculo la puerta PARA y:		
<ul style="list-style-type: none"> • Inversa 10 cm en abertura • Inversa y abre totalmente cuando cerrado 		
4	Presionar el botón B  para volver al menu principal, Despues presionar el botón B  otra vez hasta que el display visualize: o esperar que el tiempo de pausa termine (20 segundos) para salir.	5d

4.7 UU Menú contador de maniobras





Es posible visualizar el número de maniobras completas (apertura + cierre) realizadas

Presionar el botón **A**  y utilizar   para seleccionar el menú **UU**,

Después presionar el botón **A**  para entrar en el menú ACESORIOS: el display visualiza **U _**

Utilizar los botones   para recorrer el menú:

U1 Visualización maniobras realizadas

1	Utilizar los botones   para recorrer el menú, hasta visualizar:	U1
2	Presionar el botón A  para confirmar. el display visualiza el número de maniobras completas realizadas	
4	Presionar el botón B  para volver al menú principal, Después presionar el botón B  otra vez hasta que el display visualice:	Sd (parametro salvato)
	o esperar que el tiempo de pausa termine (20 segundos) para salir.	

5. DIAGNÓSTICO ERRORES

Display	Error	Causa	Solución
	DISPLAY OFF	• Falta de corriente	Comprobar el buen funcionamiento de la alimentación
		• Fusibles quemados	Cambiar los fusibles
		• Transformador	Comprobar las conexiones y tensiones in entrada y salida del transformador
FC	FOTOCELULAS EN CIERRE	• Fococélulas desalineadas	Comprobar la posición del receptor y emisor
		• Presencia de un obstaculo entre las fococélulas	Comprobar y remover el obstaculo, tambien comprobar la lente y remover sucio o polvo
		• Conexión electrica incorrecta	Comprobar todos los cableados conformemente al esquema de conexión
		• Fococélula no alimentada	Comprobar la alimentación y voltaje del receptor y emisor de la fococélula
		• Fococélulas desconectadas, Entrada desactivada	Desactivar la entrada (ver al paragrafo 3.6.1)
FA	FOTOCELULAS EN ABERTURA	• Fococélulas desalineadas	Comprobar la posición del receptor y emisor
		• Presencia de un obstaculo entre las fococélulas	Comprobar y remover el obstaculo, tambien comprobar la lente y remover sucio o polvo
		• Conexión electrica incorrecta	Comprobar todos los cableados conformemente al esquema de conexión
		• Fococélula no alimentada	Comprobar la alimentación y voltaje del receptor y emisor de la fococélula
		• Fococélulas desconectadas, Entrada desactivada	Desactivar la entrada (ver al paragrafo 3.6.2)
FE	TEST FOTOCELULAS	• Conexión electrica incorrecta	Comprobar todos los cableados conformemente al esquema de conexión
		• Fococélulas no compatibles	Por favor instalar fococélulas originales
SP	PULSADOR PARO EMERGENCIA	• Conexión electrica incorrecta	Comprobar todos los cableados conformemente al esquema de conexión (paragrafo 3.5)
		• Pulsador de emergencia desconectado	Conectar el pulsador de PARO o desactivar la entrada (paragrafo 3.5)
St	Comando START	• El cuadro de control sigue recibiendo un constante comando de START	Comprobar el buen funcionamiento de los accesorios conectados a la entrada de START (contacto NA)
Pd	Comando START PEATONAL	• El cuadro de control sigue recibiendo un constante comando de START PEATONAL	Comprobar el buen funcionamiento de los accesorios conectados a la entrada de START PEATONAL (contacto NA)
nE	TEST MOTORES FALLECIDO	• Motores desconectados	Conectar los motores segun el esquema
		• Conexión electrica incorrecta	Comprobar el cableado de los motores (paragrafo 3.3)
		• Bobinado cortado	Utilizar un testador para comprobar el estado del bobinado
01 02 ... 50 64	RADIO	• El cuadro de control sigue recibiendo un constante comando radio	Comprobar el buen funcionamiento de todos los botones de los emisores y que no hay bloqueos (led del emisor constantemente encendido). Si necesario remover la bateria y asegurarse que el señal salga del display

6. Montaje CARCASA PAR04

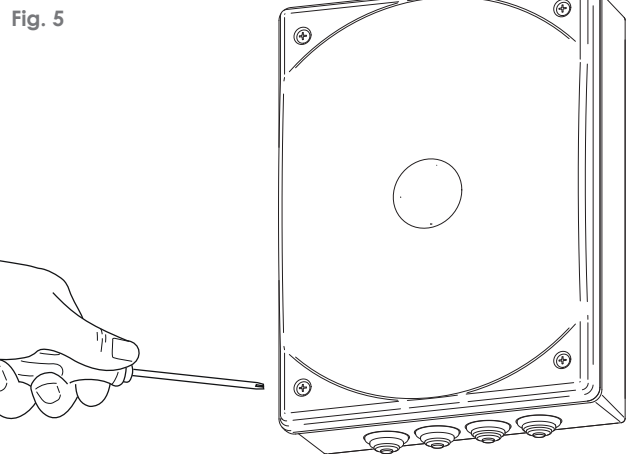
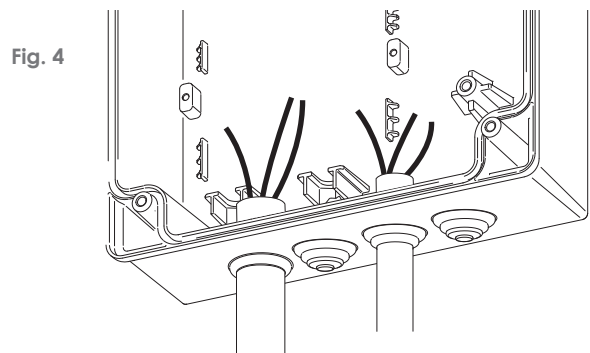
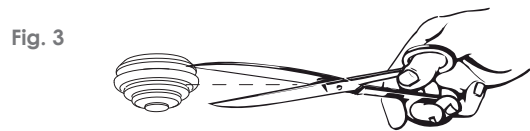
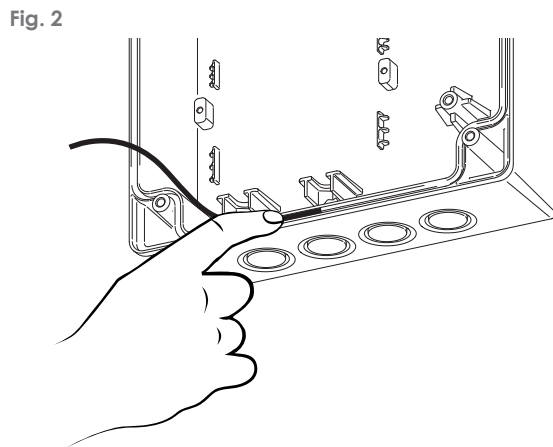
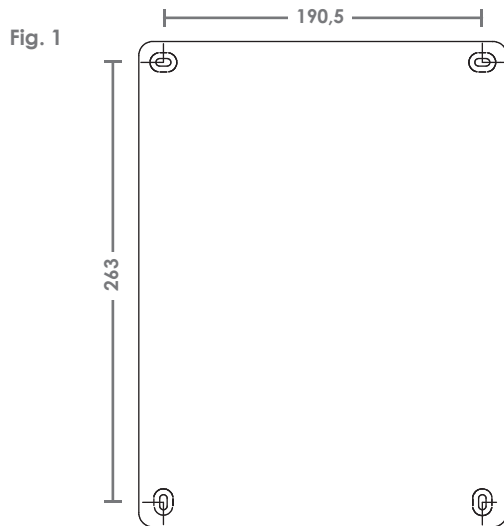

- 1) Individuar el lugar donde instalar la carcasa y marcar los puntos de fijación sobre el muro. Respetar las distancias entre los agujeros (fig. 1).
- 2) Perforar y fijar la carcasa, según el dibujo, con los agujeros perforados orientados por abajo.
- 3) Introducir la guarnición en todo el perímetro del cierre de la caja desde el centro del borde inferior (fig. 2). No tirar la guarnición si no empujarla en su alojamiento.
- 4) Cortar las pastecas en dotación según el tamaño de los cables utilizados para las conexiones eléctricas (fig. 3) y asegurarse que la pasteca adhiere perfectamente al cable. No cortar las pastecas inutilizadas (fig. 4).
- 5) Introducir las pastecas en los agujeros pertinentes según el dibujo y deslizar los cables (fig. 4).
- 6) Hacer las conexiones y una vez terminado encerrar la cobertura de la carcasa por los 4 tornillos en dotación (fig. 5).

7. ELIMINACIÓN



Do not pollute the environment

Algunos componentes electrónicos pueden contener sustancias contaminantes. Asegurar que los materiales pasan a los centros de recogida autorizados, de acuerdo con las leyes y los reglamentos en vigor, para una eliminación correcta.



= PARAMETROS DE FÁBRICA/DEFAULT

RR Menu RADIO

R1	ALMACENAR un nuevo emisor con comando de START	01.....64 (max) FL = memoria llena
R2	ALMACENAR un nuevo emisor con comando de START PEATONAL	01.....64 (max) FL = memoria llena
R3	ALMACENAR un nuevo emisor con comando para el 2º CANAL RADIO <i>Tarjeta radio AUX opcional</i>	01.....64 (max) FL = memoria llena
R4	BORRAR un código radio existente	01.....64
R5	BORRAR todos los códigos radio existentes	

CC Menu PROGRAMACIÓN

C1	Programación AUTOMÁTICA con DETENCIÓN OBSTACULOS	
C2	Programación MANUAL	
C3	Restablecimiento parametros de fábrica motores BATIENES	
C4	Restablecimiento parametros de fábrica motores BRAZO ARTICULADO	
C5	Restablecimiento parametros de fábrica motores RUEDA	









FF Menu FUERZAS

F1	Ajuste FUERZA/EMPUJE - Motor 1 Solo con programación MANUAL C2 -SEQUENTIAL	
F2	Ajuste FUERZA/EMPUJE - Motor 2 Solo con programación MANUAL C2 -SEQUENTIAL	
F3	Ajuste SENSIBILIDAD DETENCIÓN OBSTACULOS - Motor 1 Solo con programación AUTOMÁTICA C1	
F4	Ajuste SENSIBILIDAD DETENCIÓN OBSTACULOS - Motor 2 Solo con programación AUTOMÁTICA C1	



HH Menu FUNCIONES ESPECIALES

H1	Función CONDOMINIAL	00 = OFF	01 = ON
H2	Función PRE-LAMPAGUEO	00 = OFF	01 = ON
H3	Función DECELERACION	00 = OFF	01 = ON
H4	Función TEST FOTOCELULAS	00 = OFF	01 = ON
H5	Función GOLPE DE ARIETE Solo con electrocerradura y tarjeta MEL04	00 = OFF	01 = ON
H6	Función GOLPE BLOQUEO EN CIERRE Solo con electrocerradura y tarjeta MEL04	00 = OFF	01 = ON
H7	Función PULSO INICIAL	00 = OFF	01 = ON
	Función SOFT START		02 = SOFT START
H8	Función CIERRE RAPIDO	00 = OFF	01 = ON
H9	Función HOJA INDIVIDUAL	00 = OFF	01 = ON
HA	Función PULSADORES SEPARADOS	00 = OFF	01 = ON
HC	Función TEST MOTORES	00 = OFF	01 = ON
HE	SUELTA FINAL en CIERRE – Motor 1	00 = OFF	00...10 (max)
HF	SUELTA FINAL en ABERTURA – Motor 1 y 2	00 = OFF	00...10 (max)
HL	Modo FUNCIONAMIENTO LAMPARA	00 = intermitente	01 = FIJO (LED)

LL Menu TIEMPOS

L1	DESPLAZAMIENTO HOJAS en abertura	00 = OFF 01 (min)... 3 ()..... 10 (max)
L2	DESPLAZAMIENTO HOJAS en cierre	00 = OFF 01 (min)... 3 ()..... 20(max)
L3	Tiempo de pausa CIERRE AUTOMATICO	00 = OFF 01 (min)... 3 ()..... 99(max)
L4	Tiempo de pausa CIERRE PEATONAL	00 = OFF 01 (min)... 7 ()..... 99(max)
L5	TIEMPO DE TRABAJO – Motor 1	00 = OFF 01 (min)... 27 ()..... 99(max)
L6	TIEMPO DE TRABAJO – Motor 2	00 = OFF 01 (min)... 27 ()..... 99(max)
L7	DECELERACION – Motor 1	00 = OFF 01 (min)... 7 ()..... 10 (max)
L8	DECELERACION – Motor 2	00 = OFF 01 (min)... 7 ()..... 10 (max)
L9	Tiempo ABERTURA PEATONAL	00 = ABERTURA TOTAL DE LA HOJA 01 (min)... 7 ()..... 12 (max)

PP Menu ACESORIOS

P1	Entradas PULSADOR PARO EMERGENCIA	00 = DESCONECTADO 01 = CONECTADO ()
P2	Entradas FOTOCELULAS EN CIERRE	00 = DESCONECTADO 01 = CONECTADO ()
P3	Entradas FOTOCELULAS EN ABERTURA/BANDA DE SEGURIDAD	00 = DISABLED 01 = Focelulas abertura CONECTADAS () 02 = Banda de seguridad (NC) CONECTADA 03 = Banda de seguridad 8K2 CONECTADA
UU	CONTADOR DE MANIOBRAS	

Display MENSAJES

--	Stand-by. Cuadro de control listo para iniciar. Dispositivos de seguridad desconectados
FC	FOTOCELULAS EN CIERRE conectadas
FA	FOTOCELULAS EN ABERTURA conectadas
SP	COMANDO DE PARO conectado
ST	COMANDO DE START conectado
Pd	COMANDO START PEATONAL conectado
rd	Recepción código radio aceptado (24 bit)
A	Detención obstaculos operativa
Sd	Parametros almacenados
00	Segmentos girantes: motores operativos { ROTACIÓN RÁPIDA = motores en trabajo ROTACIÓN LENTA = motores en desaceleración
---	puntos: luz de intensidad proporcional segun la fuerza programada (F1 - F2)

DECLARACIÓN CE DE CONFORMIDAD

EL PRODUCTOR: **PROTECO S.r.l**

DIRECCIÓN: Via Neive, 77 – 12050 Castagnito (CN) – ITALIA

Declara que

EL PRODUCTO: Cuadro de control para puertas battientes con 1 o 2 hojas 230V, modelo **Q80A**

MODELOS: PQ80A, PQ80AD

ACESORIOS: MEL04, MRX01

Está destinado a ser incorporado en una máquina o ser parte de otras para construir una máquina en el sentido de la Directiva 2006/42/CE.

Cumple con los requisitos esenciales de las directivas de la UE:

2006/95/CE Directiva Baja Tension

2004/108/CE Directiva Compatibilidad Electromagnética

R&TTE 99/5 Directiva equipos radio y de telecomunicación

El fabricante también declara que no está permitida la puesta en servicio de la maquina antes comprobar que la maquinaria que se la incorpora o que vai incorporarsela cumple con la Directiva 2006/42/CE .

Nota : Estos productos han sido testados bajo una configuración estandard.

Castagnito, 19 enero 2016

Marco Gallo

Gerente

